



**ULKOILE
OSALLISTU
VAIKUTA**



SUOMEN LATU



Talviuintihankkeen
webinaari 25.3.2024

Aikataulu



16.00	Aloitus ja Taloustutkimuksen läpikäynti
16.20	Hyvinkään talviuimarit - Uuden talviuintiyhdistyksen perustaminen
16.40	Mäntsälän retki - Turvallisuuden edistäminen talviuintipaikalla
17.00	Talviuintihankkeen pilotit
17.20	Uusi pilottihaku- monilajisuuden edistäminen
17.40	Kysymykset ja lopetus

Taloustutkimus talviuinnista



Taloustutkimus talviuinnista

- Suomen Latu teetti tutkimuksen talviuinnista Taloustutkimus OY:n toimesta.
- Tutkimuksen kohdejoukkona on Suomen aikuisväestö Ahvenanmaan maakuntaa lukuun ottamatta. Otos muodostettiin siten, että se kattaa alueen 15 vuotta täyttäneen väestön valtakunnallisesti.
- Tutkimuksessa haastateltiin 500 henkilöä. Tutkimuksen otos painotettiin iän, sukupuolen, asuinalueen ja talouden koon mukaan kohderyhmää edustavaksi.
- Haastattelut tehtiin 26.2.–27.2.2024 Taloustutkimus Oy:n puhelinhaastattelukeskuksesta Helsingistä.
- Tutkimuksen virhemarginaali on noin $\pm 3,8$ prosenttiyksikköä 95 prosentin luottamustasolla. Se tarkoittaa, että jos tehdään sata erillistä tutkimusta, niistä 95 tuottaa tuloksen, joka on kyseisen virhemarginaalin sisällä.

Harrastatko talviuintia?

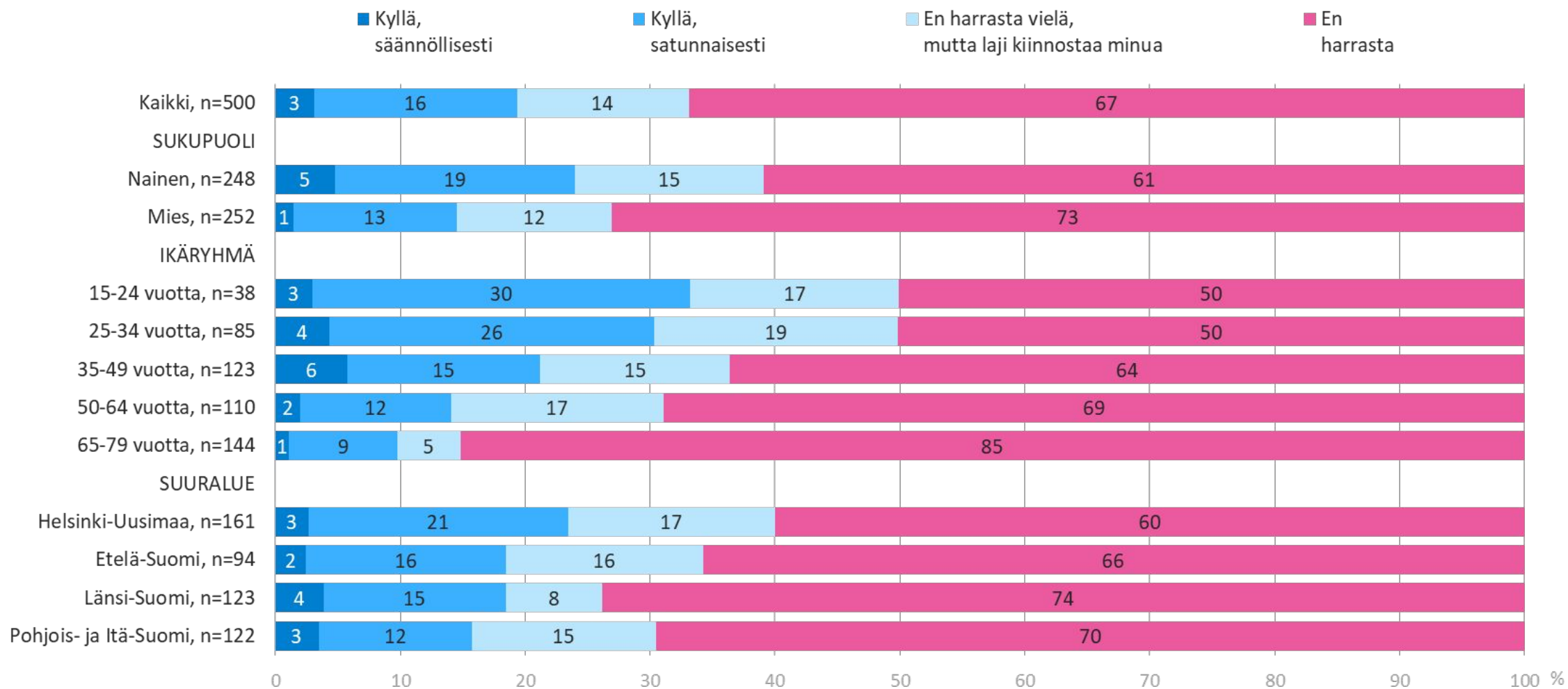

Yhteenveto

- Talviuintia harrastaa satunnaisesti joka viides 15 vuotta täyttänyt suomalainen eli 908 500 suomalaista
- säännöllisesti talviuintia harrastaa 146 300 suomalaista.
- Uusia, potentiaalisia talviuinnin harrastajia on 14% suomalaisista, mikä tarkoittaa 646 900 uutta lajin kokeilijaa.
- Luonnonvarakeskuksen LVVI3 (2020) tutkimuksen ja Suomen Ladun teettämän taloustutkimuksen 2021 mukaan talviuintia harrastaa 720 000 suomalaista ja yli 400 000 on kiinnostunut kokeilemaan lajia.

Hyvinkään Talviuimarit ry
Tapani Lahti



Mäntsälän Retki ry
Jukka Yli-Viikari





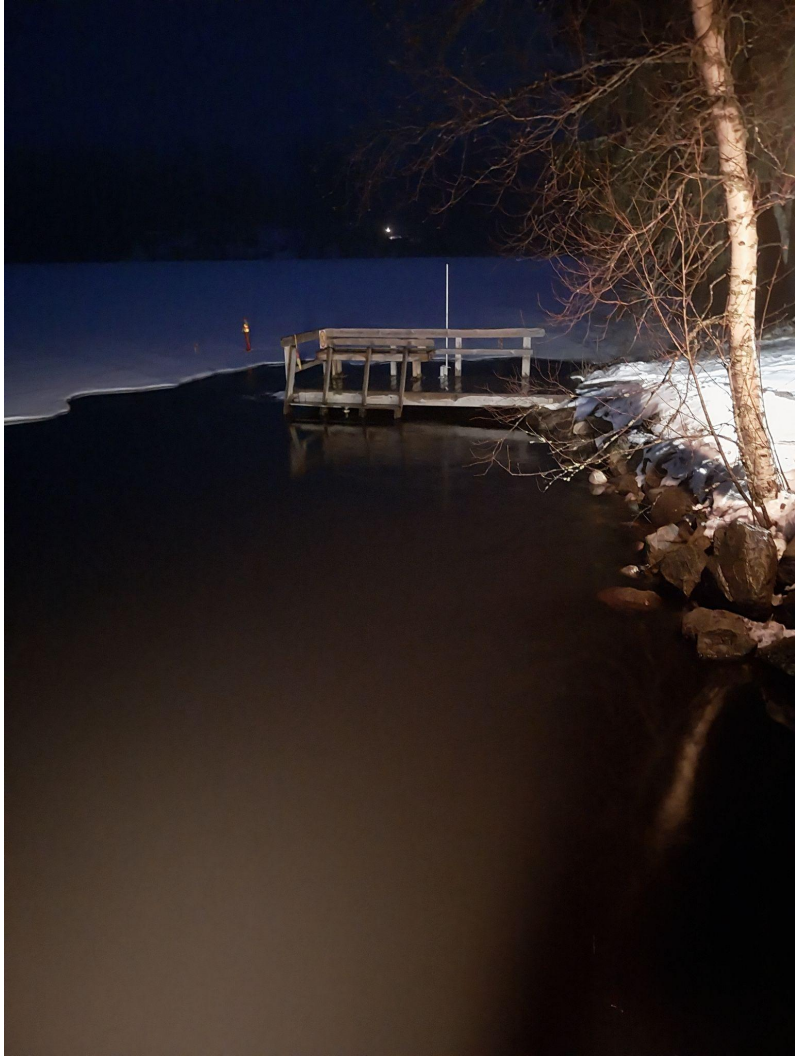



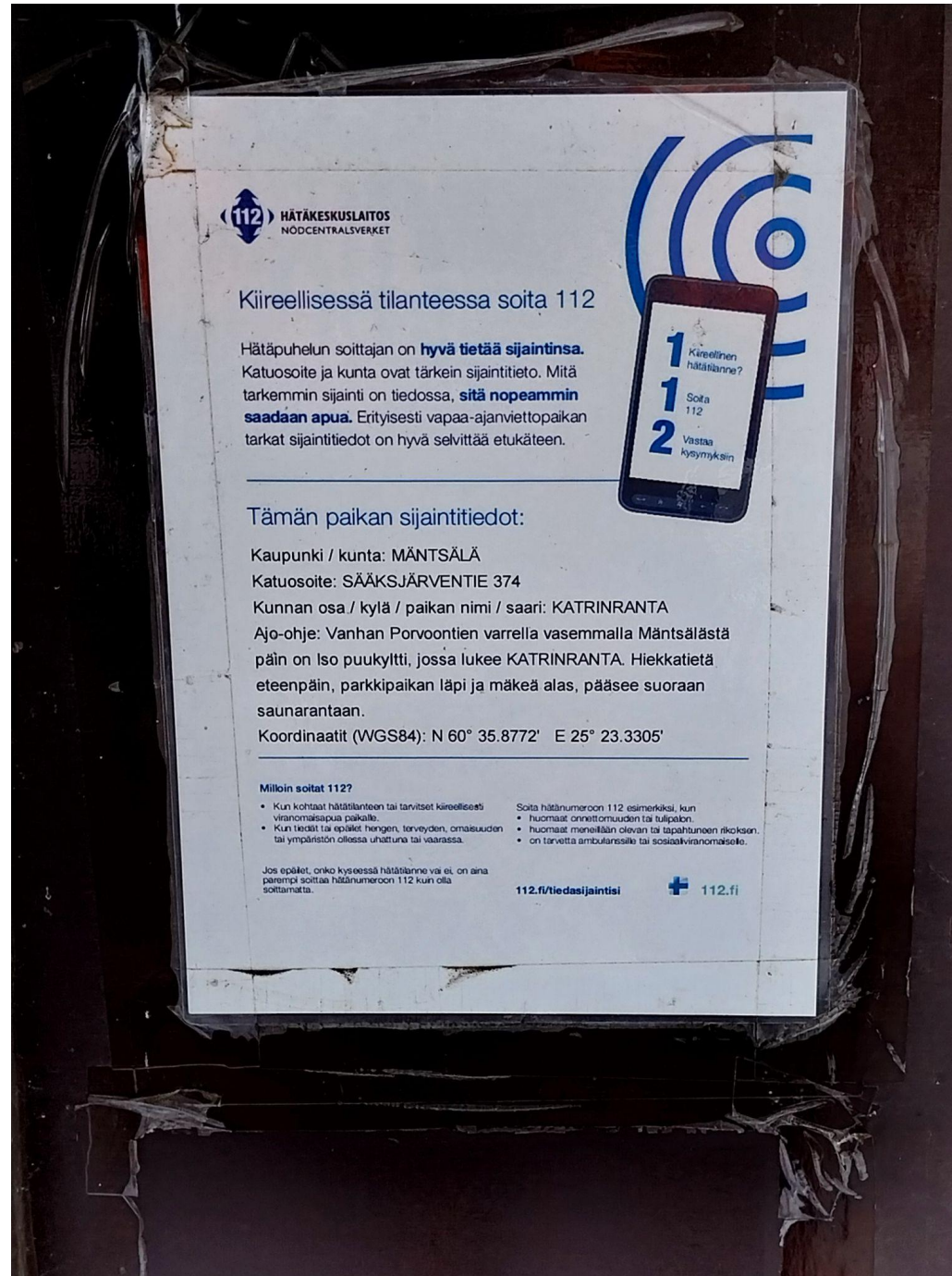

112 HÄTÄKESKUSLAITOS
NÖDCENTRALSVERKET



Kiireellisessä tilanteessa soita 112

Hätäpuhelun soittajan on **hyvä tietää sijaintinsa**. Katuosoite ja kunta ovat tärkein sijaintitieto. Mitä tarkemmin sijainti on tiedossa, **sitä nopeammin saadaan apua**. Erityisesti vapaa-ajanviettopaikan tarkat sijaintitiedot on hyvä selvittää etukäteen.

Tämän paikan sijaintitiedot:

Kaupunki / kunta: **MÄNTSÄLÄ**
Katuosoite: **SÄÄKSJÄRVENTIE 374**
Kunnan osa / kylä / paikan nimi / saari: **KATRINRANTA**
Ajo-ohje: Vanhan Porvoontien varrella vasemmalla Mäntsälästä päin on Iso puukyltti, jossa lukee **KATRINRANTA**. Hiekkatietä eteenpäin, parkkipaikan läpi ja mäkeä alas, pääsee suoraan saunarantaan.
Koordinaatit (WGS84): N 60° 35.8772' E 25° 23.3305'

Milloin soitat 112?

- Kun kohtaat hätätilanteen tai tarvitset kiireellisesti viranomaisapua paikalle.
- Kun tiedät tai epäilet hengen, terveyden, omaisuuden tai ympäristön ollessa uhattuna tai vaarassa.
- Soita hätänumeroon 112 esimerkiksi, kun
 - huomaat onnettomuuden tai tulipalon.
 - huomaat moneiltaan olevan tai tapahtuneen rikoksen.
 - on tarvetta ambulanssille tai sosiaaliviranomaiselle.

Jos epäilet, onko kyseessä hätätilanne vai ei, on aina parempi soittaa hätänumeroon 112 kuin olla soittamatta.

112.fi/tiedasijaintisi  112.fi



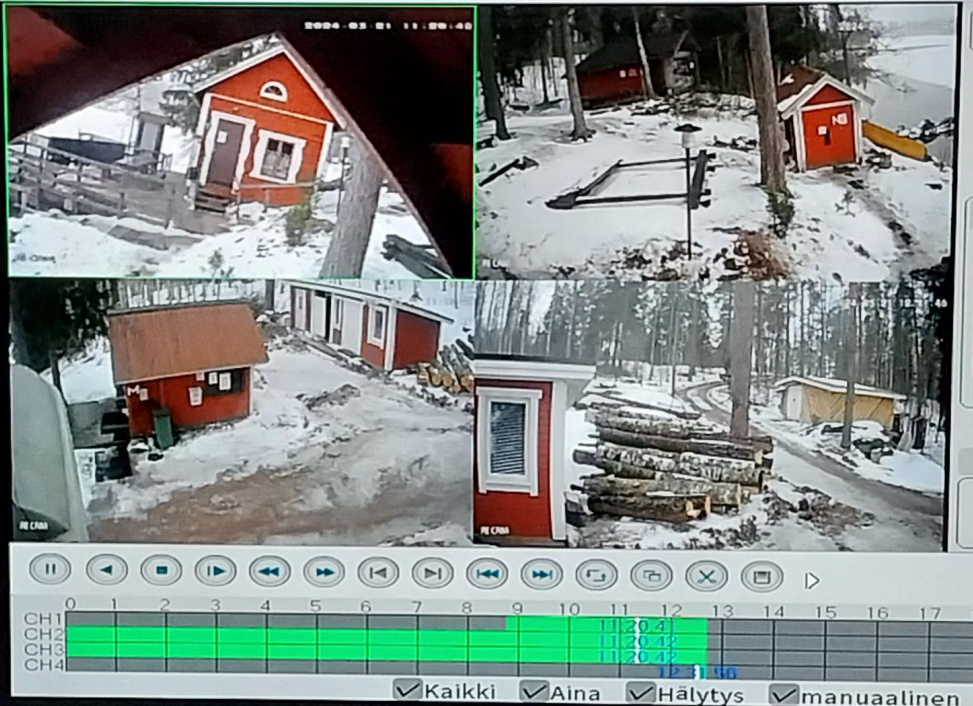

Mäntsälän Retki ry



Mäntsälän Retki ry



Huomenna 22.03.2024

- 09.00 - 11.00 Saunavaraus ja uinti

Täynnä 6,00 EUR

1/1
- 16.30 - 18.00 Saunavaraus ja uinti

Varaa 6,00 EUR

13/14
- 18.00 - 19.30 Saunavaraus ja uinti

Täynnä 6,00 EUR

14/14
- 19.30 - 21.00 Saunavaraus ja uinti

Varaa 6,00 EUR

10/14

Lauantai 23.03.2024

- 11.00 - 14.00 Saunavaraus ja uinti

Täynnä 6,00 EUR

1/1







Talviuintihankkeen pilotit



Pilottien yleiskatsaus



- Hanke rahoitti 12 talviuintipaikkaa eri puolilla Suomea yhteensä 15 800€ summalla.
- Lisäksi rahoitusta myönnettiin 3 kohteelle jossa pilotin läpivienti talvikauden 2024 aikana ei onnistunut.
- Piloteissa haettiin malleja jotka voisivat toimia erilaisten talviuintipaikkojen kehittämisessä. Lisäksi jaettiin rahoitusta lämpömattojen hankintaa varten.
- Seuraavassa kolme erilaista hanketarinaa

Energiatehokkuuden parannus



- Tukisumma: 2500€
- Hakijana Rääkkylän Kisa-Veikot ja Rääkkylän kunta
- Avustuksella uusittu: Pukutilan ulko-ovi, saunan ovi, hankittu ilmalämpöpumppu, valaisimia sekä talviuinnin etiketti kylttejä.
- Töiden tilaamisesta vastasi Rääkkylän kunta joka omistaa talviuimareiden käyttämän kiinteistön
- Pukutilan kuivana pysyminen ylläpitää myös kiinteistön kuntoa

Halpa tekninen parannus varauksiin

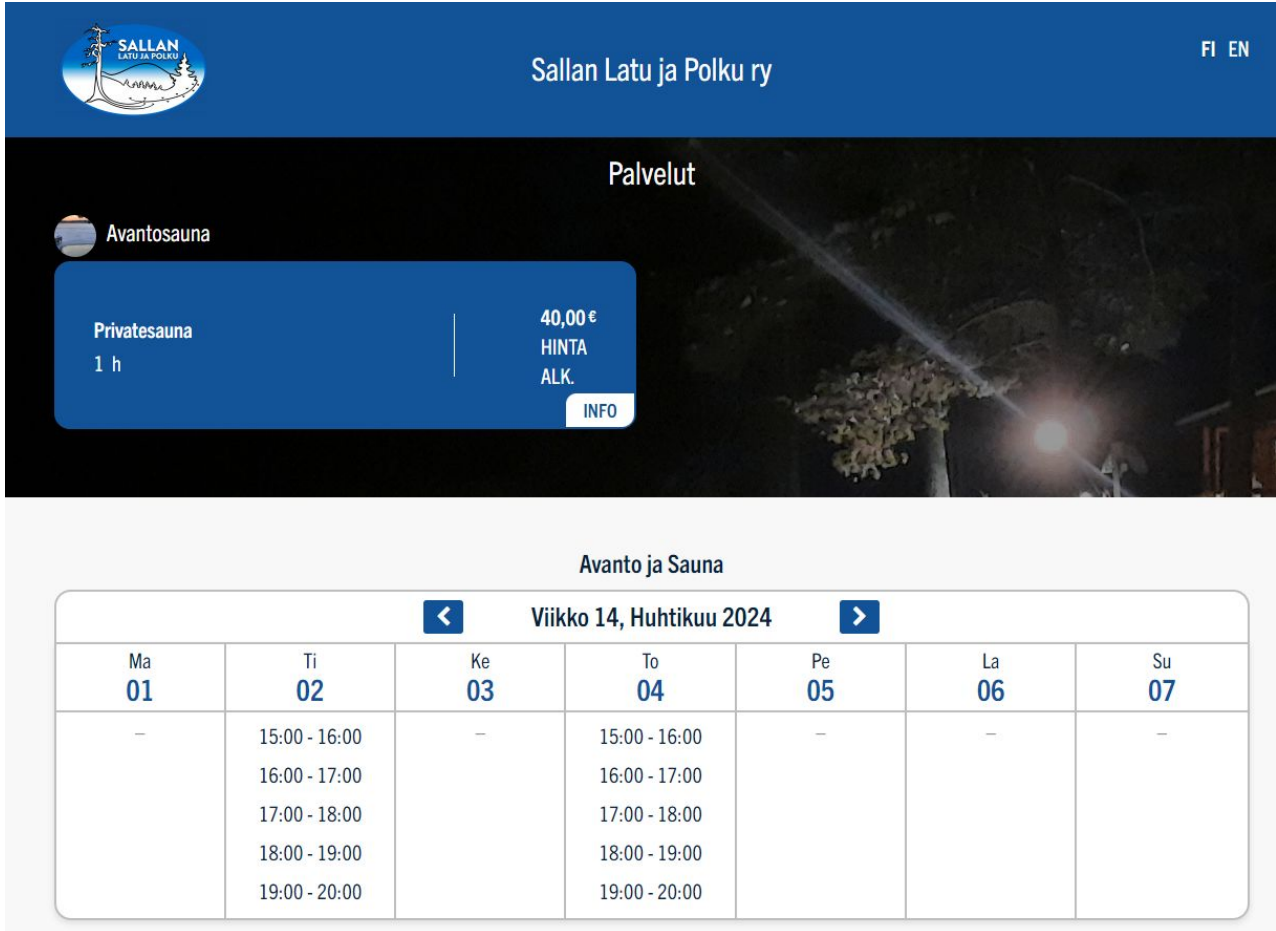

SALLAN LATU JA POLKU

Sallan Latu ja Polku ry FI EN

Palvelut

Avantosauna

Privatesauna
1 h

40,00 €
HINTA
ALK.
INFO

Avanto ja Sauna

Viikko 14, Huhtikuu 2024

Ma 01	Ti 02	Ke 03	To 04	Pe 05	La 06	Su 07
-	15:00 - 16:00 16:00 - 17:00 17:00 - 18:00 18:00 - 19:00 19:00 - 20:00	-	15:00 - 16:00 16:00 - 17:00 17:00 - 18:00 18:00 - 19:00 19:00 - 20:00	-	-	-

- Sallan Latu & Polku on uusimassa nykyistä saunarakennusta 2024 joten pilotissa haettiin mallia miten saunan vuokraaminen turisteille onnistuisi nykyistä helpommin. Aiemmin varaaminen tapahtui puhelimitse
- Ratkaisuna oli hankkia nettiaika.fi ajanvarausjärjestelmä ja integroida se nettisivuille. Ulkopuolisen varaajan varauksesta mahdollista saada kalenterimerkintä lämmityksestä vastaavalle henkilölle.
- Hintaa kalenterissa 14,90kk/kk, Suomen Latu maksoi 13kk laskun.

Melkein onnistunut pilotti kaiteiden lämmitykseen

- Helsingin Latu & Polku Rastilan talviuintipaikalla tehtiin pilottia metallisten uimakaiteiden sulanapitämiseksi.
- Kaiteiden sisään asennettiin sulanapitokaapeli ja asennuksessa panostettiin sähköjohtojen turvallisuuteen
- Sähkötarkastuksessa kohde sai yllättäen hylsyn joten asennusta ei saatu päälle talvikauden 2024 aikana.
- Syynä hylsyy on puuttuva heikkovirta muunnin. Hintatiedot ja sähkösuunnitelma tulevat osana loppuraporttia, nyt kuvassa näkyvä asennus n. 1500€

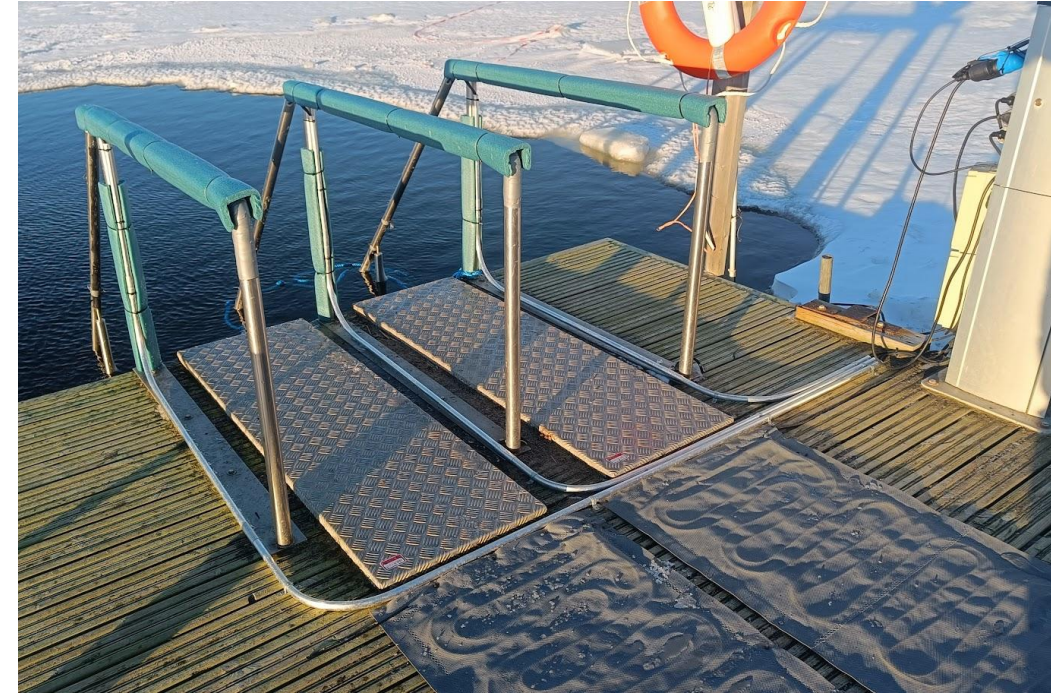

Talviuintihankkeen II pilottihaku



Talviuintihankkeen pilottihaku- talviuintipaikkojen monilajisuus



- Hakuaika on 25.3.-7.4.2024.
- Avustussumma on 8000€, josta jaetaan enintään 2500€ avustuksia toteutuneita kustannuksia vastaan.
- Tarvittavat luvat (esim. kiinteistön omistajalta) hakee ja niistä vastaa hakija. Hankittava omaisuus siirtyy hakijan (kunta/yhdistys) omistukseen.
- Pilotit tulee saada valmiiksi viimeistään 31.7.2024.
- Piloteista kerätään tietoa ja kokemuksia, jotka jaetaan kaikkien talviuintipaikkojen kesken.
- Kaikki voivat hakea avustusta, myös kuntien liikuntatoimet.
- Pilottikohteeksi valitaan kohteita, joissa pilotti edistää talviuintipaikan monilajisuutta. Pilotti voi esimerkiksi olla laituri, joka soveltuu talviuintiin sekä melontaan tai esimerkiksi talviuintipaikalle rakennettava teline kajakkeja varten.
- Hakemus tehdään osoitteessa:

<https://link.webropolsurveys.com/Participation/Public/bf12234f-b816-4d2e-8455-31259f0ac262?displayId=Fin3043696>

Esimerkkejä pilotteihin

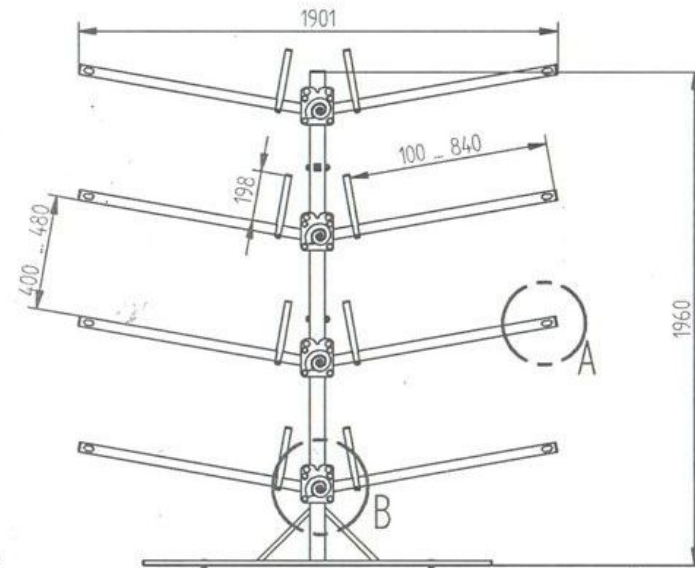

Kajakien ja kanoottien pihateline 8-orsinen (myydään osina)

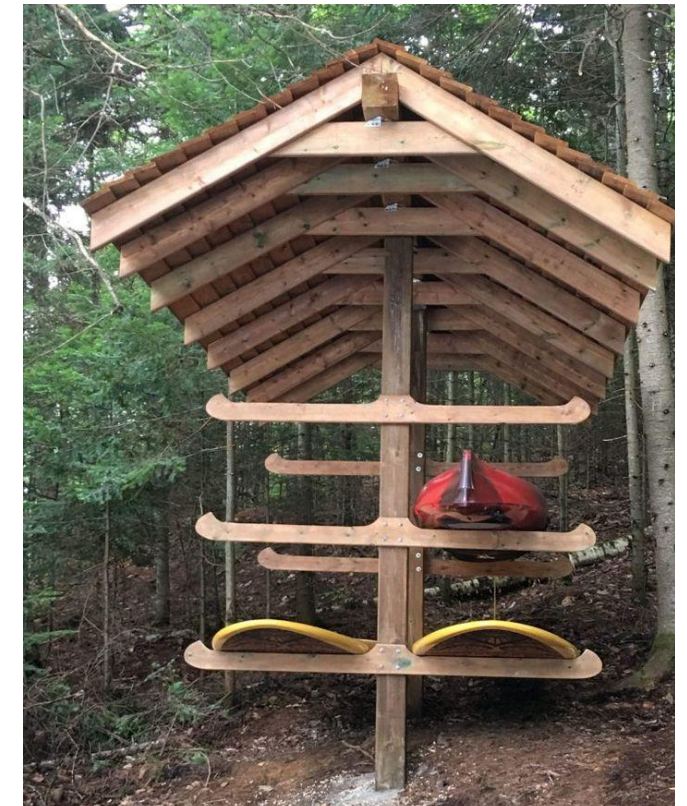

[Rt-kortti melonta- ja soutuokeskukset](#)

[Kanoottien pihateline](#)

Yhteystiedot

Talviuintihankkeen verkkosivut:

<https://www.suomenlatu.fi/tietoa-meista/hankkeet/talviuintihanke.html>

Oona Järvinen

oonajarvinen@suomenlatu.fi

Puh 045 1384928

Teemu Launio

teemu.launio@suomenlatu.fi

Puh 0400 825 008

Liity Talviuintipaikkojen ylläpitäjät WhatsApp ryhmään:

<https://chat.whatsapp.com/DGxQzZwr7g11Qshy7dmsO5>

KIITOS!



SUOMEN LATU